

**SOCKET WRENCH SET**

No. TB306WG1	▼kg 1.2	📦 1	小売参考価格 ¥34,000
デジタルチェ	GEK060-R3-L		
ソケット (十二角)	B3-08W, 10W, 12W, 14W, 17W		
ソケットホルダー	EHB305		

●進化形デジタルトルクツール「デジタルチェ」🔗 P.266と9.5sq.ソケット(十二角)のセットです。

9.5sq. ソケットレンチセット  
デジタルチェモデル

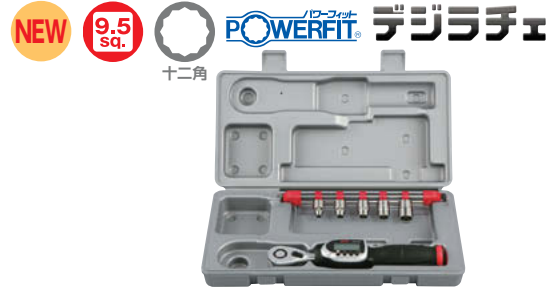

**SOCKET WRENCH SET**

No. TB306WG2	▼kg 1.3	📦 1	小売参考価格 ¥35,100
デジタルチェ	GEK085-R3-L		
ソケット (十二角)	B3-10W, 12W, 14W, 17W, 19W		
ソケットホルダー	EHB305		

●進化形デジタルトルクツール「デジタルチェ」🔗 P.266と9.5sq.ソケット(十二角)のセットです。

9.5sq. ソケットレンチセット  
デジタルチェモデル

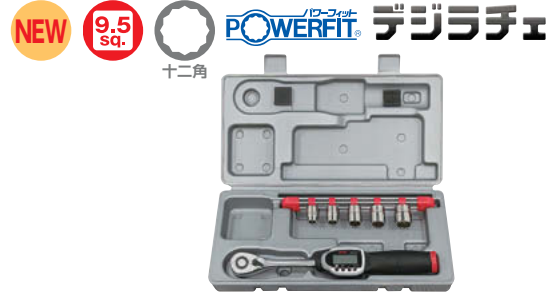

**SOCKET WRENCH SET**

No. TB306WG3	▼kg 1.1	📦 1	小売参考価格 ¥37,400
デジタルチェ	GEK030-C3-L		
ソケット (十二角)	B3-07W, 08W, 10W, 12W, 14W		
ソケットホルダー	EHB305		

●進化形デジタルトルクツール「デジタルチェ」🔗 P.266と9.5sq.ソケット(十二角)のセットです。

9.5sq. ソケットレンチセット  
デジタルチェモデル

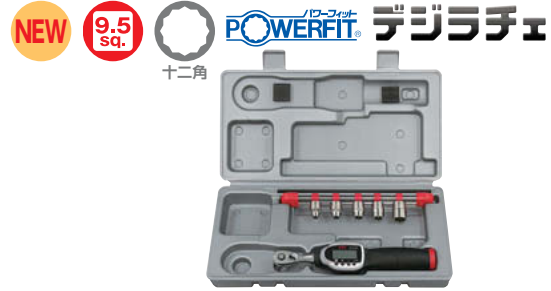

**SOCKET WRENCH SET (12pcs.)**

No. TB308	▼kg 1.7	📦 1	小売参考価格 ¥20,000
ソケット (六角)	B3-07, 08, 10, 12, 13, 14, 17, 19		
ラチェットハンドル	BR3E		
エクステンションバー 50	BE3-050		
エクステンションバー 100	BE3-100		
ユニバーサルジョイント	BJ3		
ソケットホルダー 5コ用	EHB305		
メタルケース (W270×D145×H50)	EKB-1		

●樹脂成形トレイ(W265×D145×H38)付。

9.5sq. ソケットレンチセット [12点]



**SOCKET WRENCH SET (12pcs.)**

No. TB308X	▼kg 1.7	📦 1	小売参考価格 ¥20,000
ソケット (六角)	B3-07, 08, 10, 12		
ソケット (十二角)	B3-13W, 14W, 17W, 19W		
ラチェットハンドル	BR3E		
エクステンションバー 50	BE3-050		
エクステンションバー 100	BE3-100		
ユニバーサルジョイント	BJ3		
ソケットホルダー 5コ用	EHB305		
メタルケース (W270×D145×H50)	EKB-1		

●樹脂成形トレイ(W265×D145×H38)付。

9.5sq. ソケットレンチセット [12点]



品名の下に製品の機能を表す機能マークを入れています。マークの意味は🔗 P.4~5をご参照下さい。

🔗 めっきされた製品は手動用です。インパクトレンチ等の動力工具では使用しないで下さい。

🔗 このマークのついている製品は在庫を確認の上ご注文下さい。

(マークの例: 9.5sq. インチ POWERFIT 36 39 3/8 1/2 リバア 六角 クロス)

表示価格は「小売参考価格」であり消費税は含まれておりません。

9.5sq. ソケットレンチセット [12点]



SOCKET WRENCH SET (12pcs.)		
No. TB308BX	▼kg 1.7	📦 1 小売参考価格 ¥21,100
ソケット (六角)	B3-3/8, 7/16	
ソケット (十二角)	B3-1/2W, 9/16W, 19/32W, 5/8W, 11/16W, 3/4W	
ラチェットハンドル	BR3E	
エクステンションバー 50	BE3-050	
エクステンションバー 100	BE3-100	
ユニバーサルジョイント	BJ3	
ソケットホルダー 5コ用	EHB305	
メタルケース (W270×D145×H50)	EKB-1	

●樹脂成形トレイ (W265×D145×H38)付。

9.5sq. ソケットレンチセット [19点]



SOCKET WRENCH SET (19pcs.)		
No. TB312X	▼kg 3.8	📦 1 小売参考価格 ¥32,100
ソケット (六角)	B3-055, 07, 08, 10, 12	
ソケット (十二角)	B3-13W, 14W, 15W, 17W, 19W, 21W, 22W	
ラチェットハンドル	BR3E	
スピナハンドル	BS3E	
エクステンションバー 75	BE3-075	
エクステンションバー 150	BE3-150	
エクステンションバー 270	BE3-270	
首振りエクステンションバー 50	BE3-050JW	
ユニバーサルジョイント	BJ3	
ソケットホルダー 10コ用	EHB310	
メタルケース (W455×D190×H60)	EKB-2	

●樹脂成形トレイ (W445×D185×H52)付。

9.5sq. ソケットレンチセット [21点]



SOCKET WRENCH SET (21pcs.)		
No. TB314	▼kg 3.8	📦 1 小売参考価格 ¥33,400
ソケット (六角)	B3-055, 07, 08, 09, 10, 11, 12, 13, 14, 15, 17, 19, 21, 22	
ラチェットハンドル	BR3E	
スピナハンドル	BS3E	
エクステンションバー 75	BE3-075	
エクステンションバー 150	BE3-150	
エクステンションバー 270	BE3-270	
首振りエクステンションバー 50	BE3-050JW	
ユニバーサルジョイント	BJ3	
ソケットホルダー 10コ用	EHB310	
メタルケース (W455×D190×H60)	EKB-2	

●樹脂成形トレイ (W445×D185×H52)付。

9.5sq. ソケットレンチセット [25点]



SOCKET WRENCH SET (25pcs.)		
No. TB317X	▼kg 3.9	📦 1 小売参考価格 ¥36,700
ソケット (六角)	B3-055, 06, 07, 08, 09, 10, 11, 12	
ソケット (十二角)	B3-13W, 14W, 15W, 16W, 17W, 19W, 20W, 21W, 22W	
ラチェットハンドル	BR3E	
スピナハンドル	BS3E	
エクステンションバー 30	BE3-030	
エクステンションバー 75	BE3-075	
エクステンションバー 150	BE3-150	
エクステンションバー 270	BE3-270	
首振りエクステンションバー 50	BE3-050JW	
ユニバーサルジョイント	BJ3	
ソケットホルダー 10コ用	EHB310	
メタルケース (W455×D190×H60)	EKB-2	

●樹脂成形トレイ (W445×D185×H52)付。

9.5sq. ソケットレンチセット [26点]



SOCKET WRENCH SET (26pcs.)		
No. TB318	▼kg 4	📦 1 小売参考価格 ¥37,400
ソケット (六角)	B3-055, 06, 07, 08, 09, 10, 11, 12, 13, 14, 15, 16, 17, 18, 19, 20, 21, 22	
ラチェットハンドル	BR3E	
スピナハンドル	BS3E	
エクステンションバー 30	BE3-030	
エクステンションバー 75	BE3-075	
エクステンションバー 150	BE3-150	
エクステンションバー 270	BE3-270	
首振りエクステンションバー 50	BE3-050JW	
ユニバーサルジョイント	BJ3	
ソケットホルダー 10コ用	EHB310	
メタルケース (W455×D190×H60)	EKB-2	

●樹脂成形トレイ (W445×D185×H52)付。

品名の下に製品の機能を表す機能マークを入れています。マークの意味は P.4~5をご参照下さい。

✖ めっきされた製品は手動用です。インパクトレンチ等の動力工具では使用しないで下さい。

⚠ このマークのついている製品は在庫を確認の上ご注文下さい。

(マークの例: 9.5sq. インチ POWERFIT 36 39 3/8 1/2 リバア 六角 十字)

表示価格は「小売参考価格」であり消費税は含まれておりません。

## DEEP SOCKET WRENCH SET (17pcs.)

No. TB3L11X	▼kg 4	📦 1	小売参考価格 ¥37,100
ディープソケット (六角)	B3L-06, 08, 10, 11, 12		
ディープソケット (十二角)	B3L-13W, 14W, 15W, 17W, 19W, 22W		
ラatchetハンドル	BR3E		
スピナハンドル	BS3E		
エクステンションバー 30	BE3-030		
エクステンションバー 75	BE3-075		
首振りエクステンションバー 50	BE3-050JW		
ユニバーサルジョイント	BJ3		
ソケットホルダー 5コ用	EHB305		
メタルケース (W455×D190×H60)	EKB-2		

●樹脂成形トレイ (W445×D185×H52) 付。

9.5sq. ディープソケット  
レンチセット [17点]

## SOCKET WRENCH SET (26pcs.)

No. TB3X20	▼kg 4.3	📦 1	小売参考価格 ¥42,800
ソケット (六角)	B3-055, 07, 08, 10, 12		
ソケット (十二角)	B3-13W, 14W, 15W, 17W, 19W		
ディープソケット (六角)	B3L-07, 08, 10, 12		
ディープソケット (十二角)	B3L-13W, 14W, 15W, 17W, 19W, 22W		
ラatchetハンドル	BR3E		
スピナハンドル	BS3E		
エクステンションバー 30	BE3-030		
エクステンションバー 75	BE3-075		
首振りエクステンションバー 50	BE3-050JW		
ユニバーサルジョイント	BJ3		
ソケットホルダー 10コ用	EHB310		
メタルケース (W455×D190×H60)	EKB-2		

●樹脂成形トレイ (W445×D185×H52) 付。

## 9.5sq. ソケットレンチセット [26点]



## SOCKET SET (5pcs.)

No. TB305E	▼g 300	📦 1	小売参考価格 ¥4,690
ソケット (六角)	B3-08, 10, 12, 14, 17		
ソケットホルダー 5コ用	EHB305		

## 9.5sq. ソケットセット [5コ組]

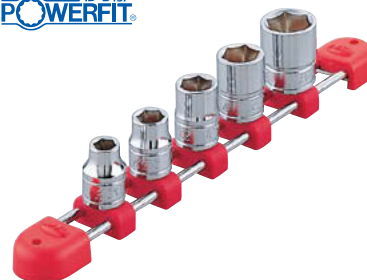

## SOCKET SET (10pcs.)

No. TB310	▼g 500	📦 1	小売参考価格 ¥8,590
ソケット (六角)	B3-07, 08, 10, 11, 12, 13, 14, 17, 19, 22		
ソケットホルダー 10コ用	EHB310		

## 9.5sq. ソケットセット [10コ組]



品名の下に製品の機能を表す機能マークを入れています。マークの意味は P.4~5をご参照下さい。

🔧 めっきされた製品は手動用です。インパクトレンチ等の動力工具では使用しないで下さい。

⚠️ このマークのついている製品は在庫を確認の上ご注文下さい。

(マークの例: 9.5sq. インチ POWERFIT 36 39 3/8 1/2 リバア 六角 クロス)

表示価格は「小売参考価格」であり消費税は含まれておりません。

## 9.5sq. ソケット (六角)



六角

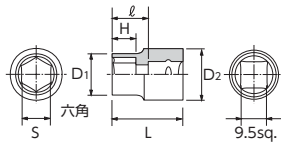

SOCKET										
No.	S	D <sub>1</sub>	D <sub>2</sub>	H	L	ℓ	▼g	📦	小売参考価格	
B3-055	5.5	9	17	5	22	10.5	19	5	¥	620
B3-06	6	10	17	5	22	10.5	20	5	¥	620
B3-07	7	11	17	5	22	10.5	20	5	¥	620
B3-08	8	12	17	5.5	22	10.5	20	5	¥	620
B3-09	9	13.5	17	5.5	22	10.5	21	5	¥	670
B3-10	10	14.5	17	5.5	22	10.5	20	5	¥	670
B3-11	11	16	17	6	23	11.5	23	5	¥	670
B3-12	12	17	18	7.5	24	12.5	26	5	¥	670
B3-13	13	18.5	18	7.5	24	12.5	28	5	¥	670
B3-14	14	20	19	8.5	25	13.5	34	5	¥	670
B3-15	15	21	20	8.5	26	14.5	35	5	¥	690
B3-16	16	22	21	9	26	14.5	41	5	¥	690
B3-17	17	24	22	10	27	15.5	51	5	¥	690
B3-18	18	25	23	10	27	15.5	58	5	¥	740
B3-19	19	26	24	10.5	27	15.5	62	5	¥	740
B3-20	20	27.5	25	11	28	16.5	71	5	¥	800
B3-21	21	28.5	26	11.5	28	16.5	81	5	¥	800
B3-22	22	30	27	11.5	28	16.5	86	5	¥	820
B3-23	23	31	27.5	12	29	17.5	94	5	¥	820
B3-24	24	32.5	28.5	12	29	17.5	115	5	¥	820

## 9.5sq. ソケット (十二角)



十二角

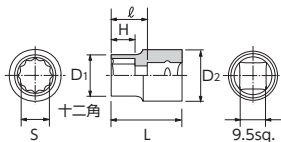

SOCKET										
No.	S	D <sub>1</sub>	D <sub>2</sub>	H	L	ℓ	▼g	📦	小売参考価格	
B3-055W	5.5	9	17	5	22	10.5	19	5	¥	620
B3-06W	6	10	17	5	22	10.5	20	5	¥	620
B3-07W	7	11	17	5	22	10.5	20	5	¥	620
B3-08W	8	12	17	5.5	22	10.5	20	5	¥	620
B3-09W	9	13.5	17	5.5	22	10.5	21	5	¥	670
B3-10W	10	14.5	17	5.5	22	10.5	20	5	¥	670
B3-11W	11	16	17	6	23	11.5	23	5	¥	670
B3-12W	12	17	18	7.5	24	12.5	26	5	¥	670
B3-13W	13	18.5	18	7.5	24	12.5	28	5	¥	670
B3-14W	14	20	19	8.5	25	13.5	34	5	¥	670
B3-15W	15	21	20	8.5	26	14.5	35	5	¥	690
B3-16W	16	22	21	9	26	14.5	41	5	¥	690
B3-17W	17	24	22	10	27	15.5	51	5	¥	690
B3-18W	18	25	23	10	27	15.5	58	5	¥	740
B3-19W	19	26	24	10.5	27	15.5	62	5	¥	740
B3-20W	20	27.5	25	11	28	16.5	71	5	¥	800
B3-21W	21	28.5	26	11.5	28	16.5	81	5	¥	800
B3-22W	22	30	27	11.5	28	16.5	86	5	¥	820
B3-23W	23	31	27.5	12	29	17.5	94	5	¥	820
B3-24W	24	32.5	28.5	12	29	17.5	115	5	¥	820

## 9.5sq. ソケット (六角)



六角

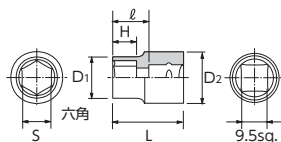

SOCKET										
No.	S(in)	D <sub>1</sub>	D <sub>2</sub>	H	L	ℓ	▼g	📦	小売参考価格	
B3-1/4	1/4	10	17	5	22	10.5	20	5	¥	750
B3-9/32	9/32	11	17	5	22	10.5	20	5	¥	750
B3-5/16	5/16	12	17	5.5	22	10.5	20	5	¥	760
B3-11/32	11/32	13.5	17	5.5	22	10.5	21	5	¥	760
B3-3/8	3/8	14	17	5.5	22	10.5	21	5	¥	780
B3-7/16	7/16	16	17	6	23	11.5	23	5	¥	780
B3-1/2	1/2	18.5	18	7.5	24	12.5	28	5	¥	780
B3-17/32	17/32	20	19	7.5	24	12.5	35	5	¥	780
B3-9/16	9/16	20	19	8.5	25	13.5	34	5	¥	780
B3-19/32	19/32	21	20	8.5	26	14.5	35	5	¥	780
B3-5/8	5/8	22	21	9	26	14.5	42	5	¥	780
B3-21/32	21/32	24	22	10	27	15.5	51	5	¥	860
B3-11/16	11/16	24	22	10	27	15.5	51	5	¥	860
B3-3/4	3/4	26	24	10.5	27	15.5	62	5	¥	910
B3-25/32	25/32	27.5	25	11	28	16.5	73	5	¥	910
B3-13/16	13/16	28.5	26	11.5	28	16.5	80	5	¥	910
B3-7/8	7/8	30	27	11.5	28	16.5	84	5	¥	910

品名の下に製品の機能を表す機能マークを入れています。マークの意味は P.4~5をご参照下さい。

✖ めっきされた製品は手動用です。インパクトレンチ等の動力工具では使用しないで下さい。

⚠ このマークのついている製品は在庫を確認の上ご注文下さい。

(マークの例: 9.5sq. INCH POWERFIT 36 39 42 45 リバート 六角 十字 フロス)

表示価格は「小売参考価格」であり消費税は含まれておりません。

SOCKET										
No.	S(in)	D <sub>1</sub>	D <sub>2</sub>	H	L	ℓ	▽g	📦	小売参考価格	
B3-1/4W	1/4	10	17	5	22	10.5	20	5	¥	750
B3-9/32W	9/32	11	17	5	22	10.5	20	5	¥	750
B3-5/16W	5/16	12	17	5.5	22	10.5	20	5	¥	760
B3-11/32W	11/32	13.5	17	5.5	22	10.5	21	5	¥	760
B3-3/8W	3/8	14	17	5.5	22	10.5	21	5	¥	780
B3-7/16W	7/16	16	17	6	23	11.5	23	5	¥	780
B3-1/2W	1/2	18.5	18	7.5	24	12.5	28	5	¥	780
B3-17/32W	17/32	20	19	7.5	24	12.5	35	5	¥	780
B3-9/16W	9/16	20	19	8.5	25	13.5	34	5	¥	780
B3-19/32W	19/32	21	20	8.5	26	14.5	35	5	¥	780
B3-5/8W	5/8	22	21	9	26	14.5	42	5	¥	780
B3-21/32W	21/32	24	22	10	27	15.5	51	5	¥	860
B3-11/16W	11/16	24	22	10	27	15.5	51	5	¥	860
B3-3/4W	3/4	26	24	10.5	27	15.5	62	5	¥	910
B3-25/32W	25/32	27.5	25	11	28	16.5	73	5	¥	910
B3-13/16W	13/16	28.5	26	11.5	28	16.5	80	5	¥	910
B3-7/8W	7/8	30	27	11.5	28	16.5	84	5	¥	910

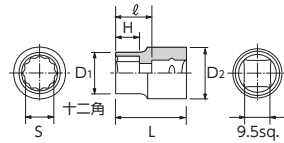

## 9.5sq. ソケット (十二角)



SEMI-DEEP SOCKET SET (5pcs.)					
No.	TB3M05	▽g	400	📦 1	小売参考価格 ¥6,970
セミディープソケット (六角)		B3M-08, 10, 12, 14, 17			
ソケットホルダー 5コ用		EHB305			

## 9.5sq. セミディープソケット セット [5コ組]



SEMI-DEEP SOCKET										
No.	S	D <sub>1</sub>	D <sub>2</sub>	H	L	ℓ	▽g	📦	小売参考価格	
B3M-055	5.5	9	17	6	40	28.5	29	5	¥	1,050
B3M-06	6	10	17	6	40	28.8	31	5	¥	1,050
B3M-07	7	11	17	8	40	28.5	30	5	¥	1,050
B3M-08	8	12	17	9	40	28.5	33	5	¥	1,050
B3M-09	9	13.5	17	10	40	28.5	37	5	¥	1,050
B3M-10	10	14.5	17	11	40	28.5	34	5	¥	1,050
B3M-11	11	16	17	12	40	28.5	39	5	¥	1,050
B3M-12	12	17	18	14	40	28.5	45	5	¥	1,050
B3M-13	13	18.5	18	14	50	38.5	61	5	¥	1,190
B3M-14	14	20	19	17	50	38.5	71	5	¥	1,190
B3M-15	15	21	20	17	50	38.5	74	5	¥	1,190
B3M-16	16	22	21	17	50	38.5	79	5	¥	1,260
B3M-17	17	24	22	17	50	38.5	95	5	¥	1,260
B3M-18	18	25	23	21	50	38.5	108	5	¥	1,370
B3M-19	19	26	24	21	50	38.5	111	5	¥	1,370
B3M-20	20	27.5	25	21	50	38.5	124	5	¥	1,370
B3M-21	21	28.5	26.5	21	50	38.5	141	5	¥	1,370
B3M-22	22	30	27.5	21	50	38.5	151	5	¥	1,500
B3M-23	23	31	28.5	21	50	38.5	155	5	¥	1,620
B3M-24	24	32.5	30	21	50	38.5	176	5	¥	1,620

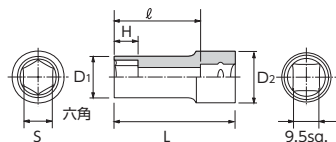

## 9.5sq. セミディープソケット (六角)



品名の下に製品の機能を表す機能マークを入れています。マークの意味は P.4~5をご参照下さい。

🔧 めっきされた製品は手動用です。インパクトレンチ等の動力工具では使用しないで下さい。

🔥 このマークのついている製品は在庫を確認の上ご注文下さい。

(マークの例: 9.5sq. インチ POWERFIT. 36 39 3/4 リバア 六角 +)

表示価格は「小売参考価格」であり消費税は含まれておりません。

## 9.5sq. セミディープソケット (十二角)



### SEMI-DEEP SOCKET

No.	S	D <sub>1</sub>	D <sub>2</sub>	H	L	ℓ	▼g	📦	小売参考価格
B3M-055W	5.5	9	17	6	40	28.5	29	5	¥ 1,050
B3M-06W	6	10	17	6	40	28.8	31	5	¥ 1,050
B3M-07W	7	11	17	8	40	28.5	30	5	¥ 1,050
B3M-08W	8	12	17	9	40	28.5	33	5	¥ 1,050
B3M-09W	9	13.5	17	10	40	28.5	37	5	¥ 1,050
B3M-10W	10	14.5	17	11	40	28.5	34	5	¥ 1,050
B3M-11W	11	16	17	12	40	28.5	39	5	¥ 1,050
B3M-12W	12	17	18	14	40	28.5	45	5	¥ 1,050
B3M-13W	13	18.5	18	14	50	38.5	61	5	¥ 1,190
B3M-14W	14	20	19	17	50	38.5	71	5	¥ 1,190
B3M-15W	15	21	20	17	50	38.5	74	5	¥ 1,190
B3M-16W	16	22	21	17	50	38.5	79	5	¥ 1,260
B3M-17W	17	24	22	17	50	38.5	95	5	¥ 1,260
B3M-18W	18	25	23	21	50	38.5	108	5	¥ 1,370
B3M-19W	19	26	24	21	50	38.5	111	5	¥ 1,370
B3M-20W	20	27.5	25	21	50	38.5	124	5	¥ 1,370
B3M-21W	21	28.5	26.5	21	50	38.5	141	5	¥ 1,370
B3M-22W	22	30	27.5	21	50	38.5	151	5	¥ 1,500
B3M-23W	23	31	28.5	21	50	38.5	155	5	¥ 1,620
B3M-24W	24	32.5	30	21	50	38.5	176	5	¥ 1,620

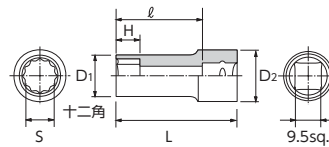

## 9.5sq. ディープソケットセット [5コ組]



### DEEP SOCKET SET (5pcs.)

No. TB3L05	▼kg 0.5	📦 1	小売参考価格 ¥8,470
ディープソケット (六角)	B3L-08, 10, 12, 14, 17		
ソケットホルダー 5コ用	EHB305		

## 9.5sq. ディープソケットセット [10コ組]



### DEEP SOCKET SET (10pcs.)

No. TB3L10	▼kg 1.2	📦 1	小売参考価格 ¥16,500
ディープソケット (六角)	B3L-07, 08, 10, 12, 13, 14, 15, 17, 19, 22		
ソケットホルダー 10コ用	EHB310		

DEEP SOCKET

No.	S	D <sub>1</sub>	D <sub>2</sub>	H	L	ℓ	▽g	📦	小売参考価格
B3L-055	5.5	9	17	6	60	48.5	40	5	¥ 1,380
B3L-06	6	10	17	6	60	48.5	44	5	¥ 1,380
B3L-07	7	11	17	8	60	48.5	44	5	¥ 1,380
B3L-08	8	12	17	9	60	48.5	49	5	¥ 1,380
B3L-09	9	13.5	17	10	60	48.5	57	5	¥ 1,380
B3L-10	10	14.5	17	11	65	53.5	56	5	¥ 1,380
B3L-11	11	16	17	12	65	53.5	67	5	¥ 1,380
B3L-12	12	17	18	14	65	53.5	78	5	¥ 1,380
B3L-13	13	18.5	18	14	70	58.5	87	5	¥ 1,460
B3L-14	14	20	19	17	70	58.5	92	5	¥ 1,460
B3L-15	15	21	20	17	70	58.5	95	5	¥ 1,460
B3L-16	16	22	21	17	70	58.5	102	5	¥ 1,500
B3L-17	17	24	22	17	70	58.5	130	5	¥ 1,500
B3L-18	18	25	23	21	70	58.5	147	5	¥ 1,690
B3L-19	19	26	24	21	70	58.5	150	5	¥ 1,690
B3L-20	20	27.5	25	23	70	58.5	165	5	¥ 1,690
B3L-21	21	28.5	26.5	23	70	58.5	188	5	¥ 1,690
B3L-22	22	30	27.5	23	70	58.5	203	5	¥ 1,740
B3L-23	23	31	28.5	27	70	58.5	200	5	¥ 1,930
B3L-24	24	32.5	30	27	70	58.5	229	5	¥ 1,930

9.5sq. ディープソケット (六角)

9.5sq.



POWERFIT

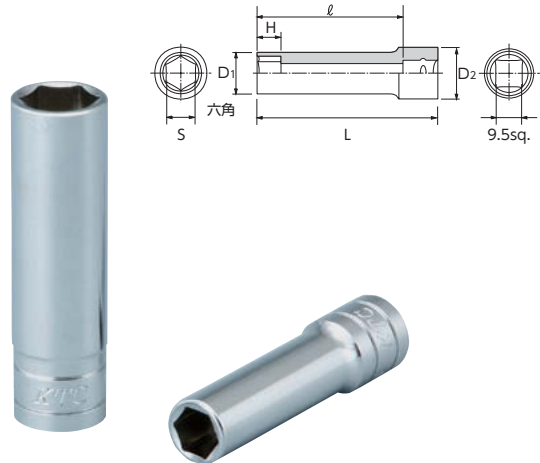

DEEP SOCKET

No.	S	D <sub>1</sub>	D <sub>2</sub>	H	L	ℓ	▽g	📦	小売参考価格
B3L-055W	5.5	9	17	6	60	48.5	40	5	¥ 1,380
B3L-06W	6	10	17	6	60	48.5	44	5	¥ 1,380
B3L-07W	7	11	17	8	60	48.5	44	5	¥ 1,380
B3L-08W	8	12	17	9	60	48.5	49	5	¥ 1,380
B3L-09W	9	13.5	17	10	60	48.5	57	5	¥ 1,380
B3L-10W	10	14.5	17	11	65	53.5	56	5	¥ 1,380
B3L-11W	11	16	17	12	65	53.5	67	5	¥ 1,380
B3L-12W	12	17	18	14	65	53.5	78	5	¥ 1,380
B3L-13W	13	18.5	18	14	70	58.5	87	5	¥ 1,460
B3L-14W	14	20	19	17	70	58.5	92	5	¥ 1,460
B3L-15W	15	21	20	17	70	58.5	95	5	¥ 1,460
B3L-16W	16	22	21	17	70	58.5	102	5	¥ 1,500
B3L-17W	17	24	22	17	70	58.5	130	5	¥ 1,500
B3L-18W	18	25	23	21	70	58.5	147	5	¥ 1,690
B3L-19W	19	26	24	21	70	58.5	150	5	¥ 1,690
B3L-20W	20	27.5	25	23	70	58.5	165	5	¥ 1,690
B3L-21W	21	28.5	26.5	23	70	58.5	188	5	¥ 1,690
B3L-22W	22	30	27.5	23	70	58.5	203	5	¥ 1,740
B3L-23W	23	31	28.5	27	70	58.5	200	5	¥ 1,930
B3L-24W	24	32.5	30	27	70	58.5	229	5	¥ 1,930

9.5sq. ディープソケット (十二角)

9.5sq.



POWERFIT

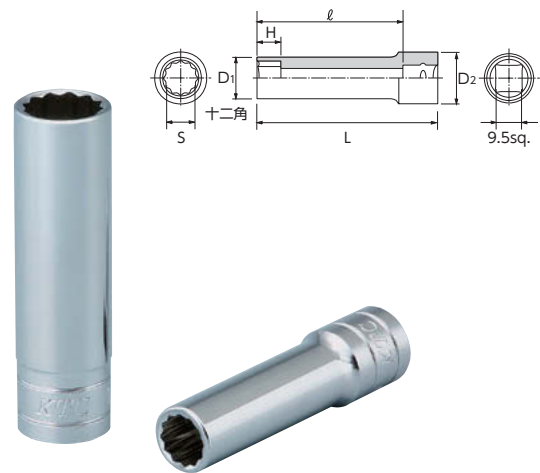

DEEP SOCKET

No.	S(in)	D <sub>1</sub>	D <sub>2</sub>	H	L	ℓ	▽g	📦	小売参考価格
B3L-1/4	1/4	10	17	6	60	48.5	42	5	¥ 1,550
B3L-9/32	9/32	11	17	8	60	48.5	44	5	¥ 1,550
B3L-5/16	5/16	12	17	9	60	48.5	45	5	¥ 1,550
B3L-11/32	11/32	13.5	17	10	60	48.5	50	5	¥ 1,550
B3L-3/8	3/8	14	17	11	65	53.5	55	5	¥ 1,550
B3L-7/16	7/16	16	17	12	65	53.5	61	5	¥ 1,550
B3L-1/2	1/2	18.5	18	14	70	58.5	80	5	¥ 1,680
B3L-17/32	17/32	20	19	14	70	58.5	92	5	¥ 1,680
B3L-9/16	9/16	20	19	17	70	58.5	92	5	¥ 1,680
B3L-19/32	19/32	21	20	17	70	58.5	95	5	¥ 1,680
B3L-5/8	5/8	22	21	17	70	58.5	102	5	¥ 1,850
B3L-21/32	21/32	24	22	17	70	58.5	123	5	¥ 1,850
B3L-11/16	11/16	24	22	17	70	58.5	123	5	¥ 1,850
B3L-3/4	3/4	26	24	21	70	58.5	142	5	¥ 1,850
B3L-25/32	25/32	27.5	25	23	70	58.5	165	5	¥ 2,040
B3L-13/16	13/16	28.5	26.5	23	70	58.5	180	5	¥ 2,040
B3L-7/8	7/8	30	27.5	23	70	58.5	186	5	¥ 2,040

9.5sq. ディープソケット (六角)

9.5sq.



POWERFIT

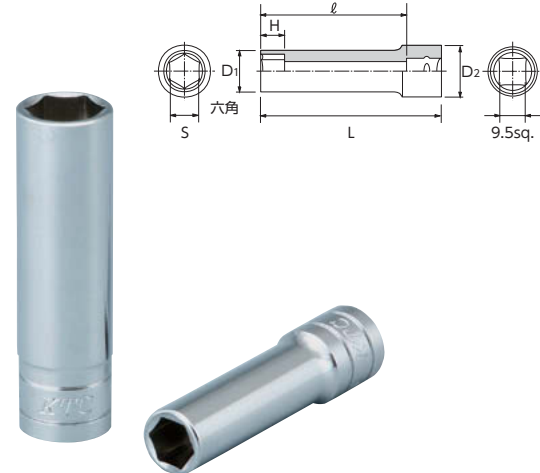

品名の下に製品の機能を表す機能マークを入れています。マークの意味は P.4~5をご参照下さい。

🔧 めっきされた製品は手動用です。インパクトレンチ等の動力工具では使用しないで下さい。

📦 このマークのついている製品は在庫を確認の上ご注文下さい。

(マークの例: 9.5sq. インチ POWERFIT 36 39 30 33 リバート 六角 クロス)

表示価格は「小売参考価格」であり消費税は含まれておりません。

## 9.5sq. ディープソケット (十二角)



DEEP SOCKET										
No.	S (in)	D <sub>1</sub>	D <sub>2</sub>	H	L	ℓ	▽g	箱	小売参考価格	
B3L-1/4W	1/4	10	17	6	60	48.5	42	5	¥	1,550
B3L-9/32W	9/32	11	17	8	60	48.5	44	5	¥	1,550
B3L-5/16W	5/16	12	17	9	60	48.5	45	5	¥	1,550
B3L-11/32W	11/32	13.5	17	10	60	48.5	50	5	¥	1,550
B3L-3/8W	3/8	14	17	11	65	53.5	55	5	¥	1,550
B3L-7/16W	7/16	16	17	12	65	53.5	61	5	¥	1,550
B3L-1/2W	1/2	18.5	18	14	70	58.5	80	5	¥	1,680
B3L-17/32W	17/32	20	19	14	70	58.5	92	5	¥	1,680
B3L-9/16W	9/16	20	19	17	70	58.5	92	5	¥	1,680
B3L-19/32W	19/32	21	20	17	70	58.5	95	5	¥	1,680
B3L-5/8W	5/8	22	21	17	70	58.5	102	5	¥	1,850
B3L-21/32W	21/32	24	22	17	70	58.5	123	5	¥	1,850
B3L-11/16W	11/16	24	22	17	70	58.5	123	5	¥	1,850
B3L-3/4W	3/4	26	24	21	70	58.5	142	5	¥	1,850
B3L-25/32W	25/32	27.5	25	23	70	58.5	165	5	¥	2,040
B3L-13/16W	13/16	28.5	26.5	23	70	58.5	180	5	¥	2,040
B3L-7/8W	7/8	30	27.5	23	70	58.5	186	5	¥	2,040

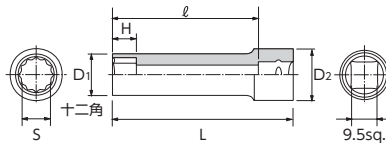

## 9.5sq. ロングディープソケットセット



LONG DEEP SOCKET SET			
No.	▽g	箱	小売参考価格
B3TLL2	255	1	¥ 4,400

ロングディープソケット (六角) B3LL-10, 12

用途

●奥深い箇所や長く突き出たボルトのナット締緩作業。

適用

- 自動車のリアバンパーカバー取付ボルト、ドアノブ内側の取付ボルト、ドアヒンジのボルト、サイドルーバーの取付ボルト。
- 自動車のバンパーリールホースメントの取付ボルト、エアパックのアジャスティングボルト、テンションプーリーのアジャスティングボルト。
- 自動車の足回り関係の取付ボルト・ナット。
- その他、スパナ・めがね・ディープソケット等では作業が困難な、奥まったスペースに。

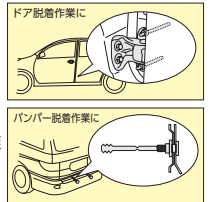

## 9.5sq. ロングディープソケット



LONG DEEP SOCKET										
No.	S	D <sub>1</sub>	D <sub>2</sub>	d	H	L	ℓ	▽g	箱	小売参考価格
B3LL-10	10	14.5	18	8	11	130	113	115	5	¥ 2,200
B3LL-12	12	17.7	18	9	12	130	113	140	5	¥ 2,200

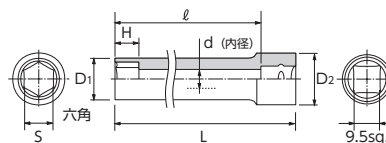



**TWIST SOCKET SET (6pcs.)**

No. TB3TW06	▼g 430	1	小売参考価格 ¥21,000
ツイストソケット	B3TW-12,13,14,15,16,17		
ソケットホルダー	10コ用 EHB310		

- 角が取れて丸くなってしまったボルトやスタッドボルトなどを緩める工具です。
- ツイスト形状の歯が損傷したボルト・ナットにかみ込み、簡単に取り外しが出来ます。
- ※取り外したボルト・ナットの再利用は出来ません。
- ※ボルト・ナットの損傷具合によって、使用するサイズは異なります。サイズの選択は現物で確認して下さい。



注意 ・動力工具(エアーおよび電動インパクトレンチなど)は使用しないで下さい。

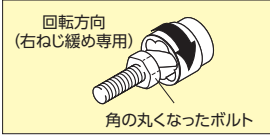

**9.5sq. ツイストソケットセット [6コ組]**

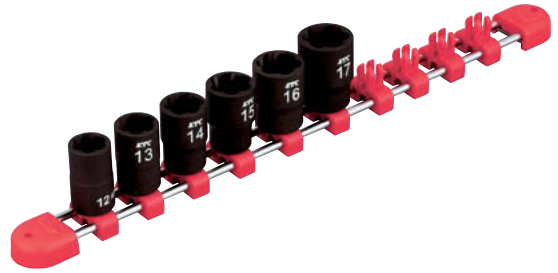

**TWIST SOCKET SET (10pcs.)**

No. TB3TW10	▼g 590	1	小売参考価格 ¥33,400
ツイストソケット	B3TW-08,09,10,11,12,13,14,15,16,17		
ソケットホルダー	10コ用 EHB310		

- 角が取れて丸くなってしまったボルトやスタッドボルトなどを緩める工具です。
- ツイスト形状の歯が損傷したボルト・ナットにかみ込み、簡単に取り外しが出来ます。
- ※取り外したボルト・ナットの再利用は出来ません。
- ※ボルト・ナットの損傷具合によって、使用するサイズは異なります。サイズの選択は現物で確認して下さい。



注意 ・動力工具(エアーおよび電動インパクトレンチなど)は使用しないで下さい。

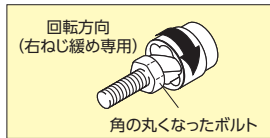

**9.5sq. ツイストソケットセット [10コ組]**



**TWIST SOCKET**

No.	S	D <sub>1</sub>	D <sub>2</sub>	H	L	▼g	個	小売参考価格
B3TW-08	8	13	19	8	32	40	5	¥3,090
B3TW-09	9	14.5	19	8	32	45	5	¥3,090
B3TW-10	10	16	19	10	32	47	5	¥3,090
B3TW-11	11	17.5	19	10	32	49	5	¥3,090
B3TW-12	12	18.5	19	12	32	50	5	¥3,090
B3TW-13	13	20	19	12	32	51	5	¥3,200
B3TW-14	14	21	19	14	32	53	5	¥3,200
B3TW-15	15	22.5	19	14	32	55	5	¥3,280
B3TW-16	16	24	22	14	32	65	5	¥3,280
B3TW-17	17	26	22	16	35	70	5	¥3,280



注意 ・動力工具(エアーおよび電動インパクトレンチなど)は使用しないで下さい。

**9.5sq. ツイストソケット**

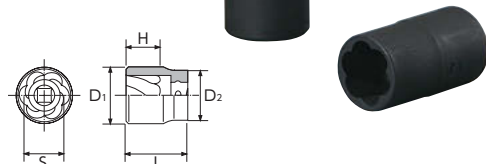

**SOCKET WRENCH FOR ELBOW CONNECTOR**

No.	sq.	S	D <sub>1</sub>	D <sub>2</sub>	H	L	A	B	▼g	個	小売参考価格
ABX6-12	9.5	12	18.5	18	14	50	14	12	60	5	¥2,190
ABX6-14	9.5	14	22	20	17	50	17	14	80	5	¥2,190
ABX6-17	9.5	17	24	22	17	50	17	17	98	5	¥2,520
ABX6-19	9.5	19	26	24	21	50	21	19	110	5	¥2,520
ABX6-22	9.5	22	30	27.5	21	50	21	22	153	5	¥2,740
ABX6-34	12.7	34	45	41	20	44	19.5	27	300	5	¥3,290

- 用途 ●4t車以上のトラックに使用されているワンタッチ式エルボコネクタの締緩用工具。  
 ●二面幅34mmはいすゞのトラックに使用されているチェックバルブ用コネクタの締緩用です。  
 ●一般整備機械に使用されているエルボコネクタ(L型配管継手)の締め・緩めにも使用できます。

**エルボコネクタソケット**

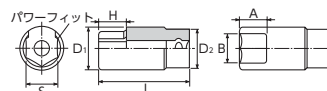

エルボコネクタ

品名の下に製品の機能を表す機能マークを入れています。マークの意味は P.4~5をご参照下さい。

☒ めっきされた製品は手動用です。インパクトレンチ等の動力工具では使用しないで下さい。

⚠ このマークのついている製品は在庫を確認の上ご注文下さい。

(マークの例: 9.5sq. インチ POWERFIT 36 39)

表示価格は「小売参考価格」であり消費税は含まれておりません。

## 9.5sq. ラチェットハンドル D.PAT.



グッドデザイン賞受賞商品



### RATCHET HANDLE

No.	タイプ	送り角度	B	T	L	▼g	箱	小売参考価格
BR3E	小判形	10°	33	13.5	180	260	5	¥ 4,950

※リペアキット (BR3E-K) を設定しています。▶ P.129  
 ※補修部品を設定しています。▶ P.432~437



・破損や空転の原因になりますので、左右の切替レバー操作は確実に行ってください。

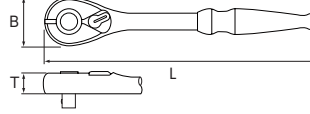

## 9.5sq. ラチェットハンドル (ユニオン機構なしタイプ) D.PAT.



### RATCHET HANDLE

No.	タイプ	送り角度	B	T	L	▼g	箱	小売参考価格
BR3A	小判形	10°	33	13.5	180	260	5	¥ 4,950

※リペアキット (BR3A-K) を設定しています。▶ P.130  
 ※補修部品を設定しています。▶ P.432~437

●ヘッド中央部の滑り止めを押さえながらラチェット操作することで共回りを防ぐことができます。



・破損や空転の原因になりますので、左右の切替レバー操作は確実に行ってください。

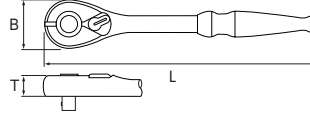

## 9.5sq. ロングラチェットハンドル D.PAT.



### LONG RATCHET HANDLE

No.	タイプ	送り角度	B	T	L	▼g	箱	小売参考価格
BR3L	小判形	10°	33	13.5	275	320	5	¥ 6,560

※リペアキット (BR3E-K) を設定しています。▶ P.129  
 ※補修部品を設定しています。▶ P.432~437



・破損や空転の原因になりますので、左右の切替レバー操作は確実に行ってください。  
 ・全長が長く過大な荷重をかけやすいのでオーバートルクに注意して下さい。

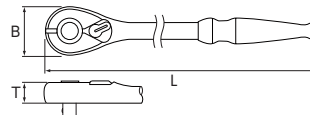

## 9.5sq. フレックスラチェットハンドル D.PAT.



### FLEX RATCHET HANDLE

No.	タイプ	送り角度	B	T	L	▼g	箱	小売参考価格
BR3F	小判形	10°	33	13.5	180	280	5	¥ 7,700

※リペアキット (BR3E-K) を設定しています。▶ P.129  
 ※補修部品を設定しています。▶ P.432~437



・フレックス部は、力を入れすぎると作業が不安定になります。  
 ・破損や空転の原因になりますので、左右の切替レバー操作は確実に行ってください。

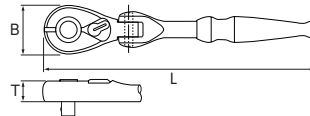

## 9.5sq. フレックスロングラチェットハンドル D.PAT.



### FLEX LONG RATCHET HANDLE

No.	タイプ	送り角度	B	T	L	▼g	箱	小売参考価格
BR3FL	小判形	10°	33	13.5	275	360	5	¥ 9,700

※リペアキット (BR3E-K) を設定しています。▶ P.129  
 ※補修部品を設定しています。▶ P.432~437



・フレックス部は、力を入れすぎると作業が不安定になります。  
 ・破損や空転の原因になりますので、左右の切替レバー操作は確実に行ってください。  
 ・全長が長く過大な荷重をかけやすいのでオーバートルクに注意して下さい。

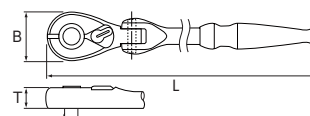

品名の下に製品の機能を表す機能マークを入れてあります。マークの意味は ▶ P.4~5 をご参照下さい。

✖ めっきされた製品は手動用です。インパクトレンチ等の動力工具では使用しないで下さい。

⚠ このマークのついている製品は在庫を確認の上ご注文下さい。

(マークの例: 9.5 インチ POWERFIT 36 39)

表示価格は「小売参考価格」であり消費税は含まれておりません。

**COMPACT RATCHET HANDLE**

No.	タイプ	送り角度	B	T	L	▼g	小売参考価格
BRC3E	小判形	10°	22	10	125	100	¥ 6,450

※リペアキット(BRC3-K)を設定しています。▶P.130  
 ※補修部品を設定しています。▶P.432~437



・破損や空転の原因になりますので、左右の切替レバー操作は確実に行って下さい。

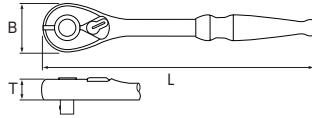

**9.5sq. コンパクト  
ラチェットハンドル** D.PAT.



**COMPACT SHORT RATCHET HANDLE**

No.	タイプ	送り角度	B	T	L	▼g	小売参考価格
BRC3S	小判形	10°	22	10	80	90	¥ 4,680

※リペアキット(BRC3-K)を設定しています。▶P.130  
 ※補修部品を設定しています。▶P.432~437



・破損や空転の原因になりますので、左右の切替レバー操作は確実に行って下さい。

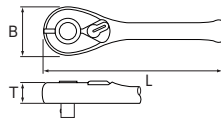

**9.5sq. コンパクト  
ショートラチェットハンドル** D.PAT.



**COMPACT FLEX RATCHET HANDLE**

No.	タイプ	送り角度	B	T	L	▼g	小売参考価格
BRC3F	小判形	10°	22	10	125	140	¥ 9,050

※リペアキット(BRC3-K)を設定しています。▶P.130  
 ※補修部品を設定しています。▶P.432~437



・フレックス部は、力を入れすぎると作業が不安定になります。  
 ・破損や空転の原因になりますので、左右の切替レバー操作は確実に行って下さい。

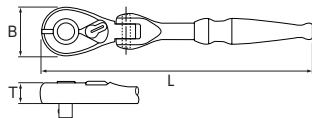

**9.5sq. コンパクトフレックス  
ラチェットハンドル** D.PAT.



**COMPACT FLEX SHORT RATCHET HANDLE**

No.	タイプ	送り角度	B	T	L	▼g	小売参考価格
BRC3FS	小判形	10°	22	10	80	90	¥ 7,270

※リペアキット(BRC3-K)を設定しています。▶P.130  
 ※補修部品を設定しています。▶P.432~437



・フレックス部は、力を入れすぎると作業が不安定になります。  
 ・破損や空転の原因になりますので、左右の切替レバー操作は確実に行って下さい。

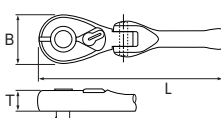

**9.5sq. コンパクトフレックス  
ショートラチェットハンドル** D.PAT.



**RATCHET HEAD REPAIR KIT**

No.	差込角	入組内容	小売参考価格
BR3E-K	9.5sq.	ドライブギア・クロー・スチールボール・スプリング・レバー・ナベ小ねじ・フタ各1、サラ小ねじ×2	¥ 2,740

●9.5sq.ラチェットハンドル(BR3E, BR3L, BR3F, BR3FL)用のリペアキットです。  
 ※ユニオン機構無しタイプ(BR3A)用リペアキットはBR3A-K(▶P.130)です。

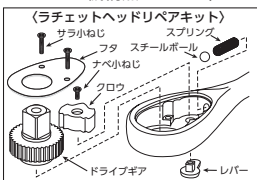

※コンパクトタイプ(BRC3E, BRC3S, BRC3F, BRC3FS)用リペアキットはBRC3-K(▶P.130)です。

**9.5sq. ラチェットヘッド  
リペアキット**



品名の下に製品の機能を表す機能マークを入れてあります。マークの意味は▶P.4~5をご参照下さい。

⚠ めっきされた製品は手動用です。インパクトレンチ等の動力工具では使用しないで下さい。

⚠ このマークのついている製品は在庫を確認の上ご注文下さい。

(マークの例: 9.5sq. インチ POWERFIT 36ギア 36 PUSH リペア 六角 クロス)

表示価格は「小売参考価格」であり消費税は含まれておりません。

## 9.5sq. ラチェットヘッド リペアキット (ユニオン機構なしタイプ用)

9.5sq.



### RATCHET HEAD REPAIR KIT

No.	差込角	入組内容	小売参考価格
BR3A-K	9.5sq.	ドライブギア・クロー・スチールボール・スプリング・レバー・ナベ小ねじ・フタ各1、サラ小ねじ×2	¥ 2,740

●9.5sq.ラチェットハンドル(ユニオン機構無しタイプ) (BR3A)用のリペアキットです。  
※ユニオン機構タイプ(BR3E, BR3L, BR3F, BR3FL)用リペアキットはBR3E-K(●P.129)です。  
※コンパクトタイプ(BRC3E, BRC3S, BRC3F, BRC3FS)用リペアキットはBRC3-Kです。

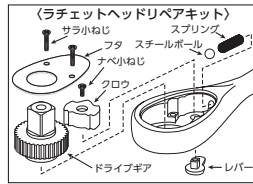

## 9.5sq. ラチェットヘッド リペアキット (コンパクトタイプ用)

9.5sq.



### RATCHET HEAD REPAIR KIT

No.	差込角	入組内容	小売参考価格
BRC3-K	9.5sq.	ドライブギア・クロー・スチールボール・スプリング・レバー・ナベ小ねじ・フタ各1、サラ小ねじ×2	¥ 2,740

●9.5sq.コンパクトラチェットハンドル(BRC3E, BRC3S, BRC3F, BRC3FS)用のリペアキットです。

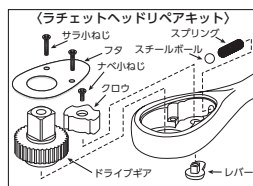

※ユニオン機構タイプ(BR3E, BR3L, BR3F, BR3FL)用リペアキットはBR3E-K(●P.129)です。  
※ユニオン機構無しタイプ(BR3A)用リペアキットはBR3A-Kです。

## 9.5sq. グリップ型ラチェットハンドル

9.5sq.

72ギア



### RATCHET HANDLE (GRIP TYPE)

No.	タイプ	送り角度	B	L	▼g	箱	小売参考価格
BRG3	グリップ型	5°	55	27.5	170	10	¥ 5,480

●歯数72枚のギアを採用、送り角度は5°です。  
※補修部品を設定しています。詳細は取扱店にお問い合わせ下さい。



●破損や空転の原因になりますので、左右の切替レバー操作は確実に行って下さい。

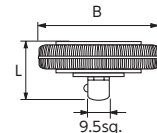

## 9.5sq. ラチェットアダプタ

9.5sq.

60ギア



### RATCHET ADAPTOR

No.	送り角度	D <sub>1</sub>	D <sub>2</sub>	L	▼g	箱	小売参考価格
BRA21	6°	31	17.7	51	140	10	¥ 8,620

●歯数60枚のギアを採用、送り角度は6°です。  
●スピナハンドルと組み合わせればラチェットハンドルとして使用できます。  
※補修部品を設定しています。詳細は取扱店にお問い合わせ下さい。



●破損や空転の原因になりますので、左右の切替レバー操作は確実に行って下さい。

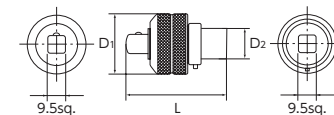

## 9.5sq. スピナハンドル

9.5sq.

リペア



### SPINNER HANDLE

No.	D	グリップ径(φ)	L	▼g	箱	小売参考価格
BS3E	18	21	300	410	5	¥ 3,490

※リペアキット(BS3E-K)を設定しています。●P.131  
※補修部品を設定しています。●P.432~437



●駆動部で手を挟むことがありますので、グリップの中央をお持ち下さい。  
●全長が長く過大な荷重をかけやすいのでオーバートルクに注意して下さい。

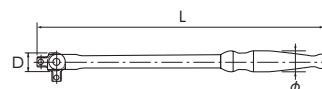

**LONG SPINNER HANDLE**

No.	D	グリップ径(φ)	L	▽g	小売参考価格
BS3L	18	21	400	510	5 ¥ 4,730

※リペアキット(BS3E-K)を設定しています。▶P.131  
 ※補修部品を設定しています。▶P.432~437

**注意**  
 ・駆動部で手を挟むことがありますので、グリップの中央をお持ち下さい。  
 ・全長が長く過大な荷重をかけやすいのでオーパートルクに注意して下さい。

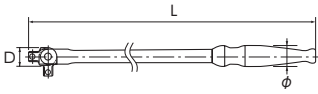

**9.5sq. ロングスピナハンドル**



**SPINNER HANDLE HEAD REPAIR KIT**

No.	差边角	入組内容	小売参考価格
BS3E-K	9.5sq.	ドライブヘッド・ピン・六角穴付き止めねじ各1、樹脂製パッド・スプリング各2	¥ 1,710

●9.5sq.スピナハンドル(BS3E,BS3L)用のリペアキットです。  
 ※パッドとスプリングは新旧2種類が同梱されていますが、使用するの各1個のみです。  
 (詳細は取扱説明書をご参照下さい。)  
 ※交換時には1.5mmのヘキサゴンレンチが必要です。

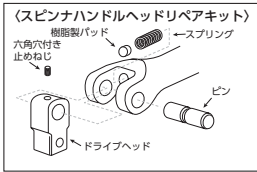

**9.5sq. スピナハンドルヘッドリペアキット**



**SLIDE HEAD HANDLE**

No.	D	ハンドル径(φ)	L	▽g	小売参考価格
BHM3	17	9	200	120	5 ¥ 2,380

●作業箇所により、早回しから締緩作業まで、ラチェットハンドルより素早い作業ができる機能を追求しました。  
 ●ハンドルに溝を設けたので、ヘッドが回転する事はありません。

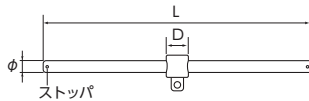

**9.5sq. スライドヘッドハンドル**



**T SHAPE HANDLE**

No.	ℓ	L	d	▽g	小売参考価格
TH20	200	255	10	275	10 ¥ 3,070

●9.5sq. 差边角なのでソケット、ヘキサゴンビットソケット等に使うことができます。

**注意**  
 ・角ドライブは、根元まで完全に差し込んで下さい。

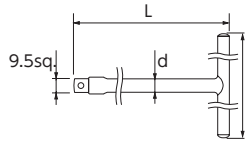

**9.5sq. T形ハンドル**

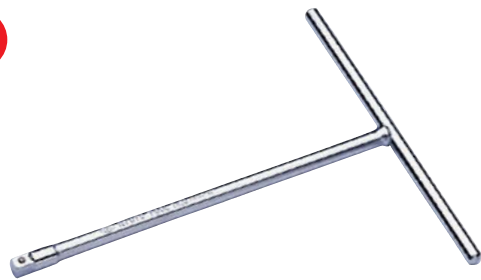

**FLEX T SHAPE WRENCH (LONG)**

No.	ℓ	L	d	▽g	小売参考価格
THF20-700	180	698	11	700	10 ¥ 5,950

●9.5sq. 差边角なのでソケット、ヘキサゴンビットソケット等に使うことができます。

**注意**  
 ・ジョイント部は衝撃やこじれに弱いので、力の入れ過ぎに注意して下さい。  
 ・角ドライブは、根元まで完全に差し込んで下さい。

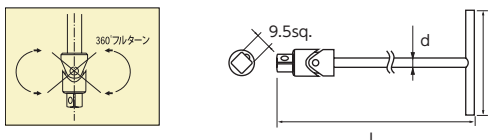

**9.5sq. T形フレックスレンチロング**



品名の下に製品の機能を表す機能マークを入れてあります。マークの意味は▶P.4~5をご参照下さい。

● めっきされた製品は手動用です。インパクトレンチ等の動力工具では使用しないで下さい。

● このマークのついている製品は在庫を確認の上ご注文下さい。

(マークの例: 9.5sq, インチ, POWERFIT, 36, 39, リバア, 六角, クロス)

表示価格は「小売参考価格」であり消費税は含まれておりません。

## 9.5sq. ハンドル

9.5sq.



### HANDLE

No.	H	W	L	▼g	小売参考価格
ABX101	140	28	110	250	10 ¥ 3,470

- 9.5sq. 差込角なのでソケット、ヘキサゴンビットソケット等に使うことができます。
- 押し回ししやすい形状で、特にクロスビットソケット(▶P.169)に有効です。



注意  
・角ドライブは、根元まで完全に差し込んで下さい。

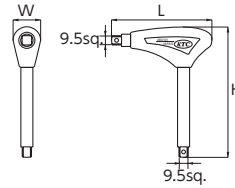

## 9.5sq. ハンドル

9.5sq.



### HANDLE

No.	ℓ	L	d	▼g	小売参考価格
AB-53	100	115	8	90	1 ¥ 1,890

- 9.5sq. 差込角なのでソケット、ヘキサゴンビットソケット等に使うことができます。



注意  
・角ドライブは、根元まで完全に差し込んで下さい。

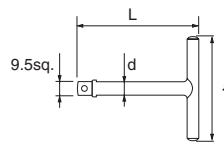

## 9.5sq. スピーダーハンドル

9.5sq.



### SPEEDER HANDLE

No.	r (回転半径)	L	▼g	小売参考価格
BSD20	105	350	400	1 ¥ 3,100

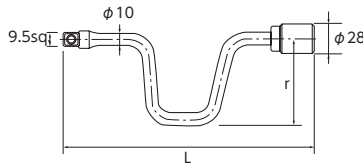

## 9.5sq. ドライバ型ハンドル

9.5sq.



### SCREW DRIVER TYPE HANDLE

No.	D	d	L	ℓ	▼g	小売参考価格
BD20	22.5	8	150	63	70	5 ¥ 1,820

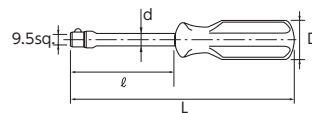

## 9.5sq. クイックスピナー®

9.5sq.

POWERFIT



### QUICK SPINNER®

No.	D	d	L	ℓ	▼g	小売参考価格
BE3-Q	36	17	31	10	40	10 ¥ 1,640

- ラチェットハンドルやエクステンションバーと組合せて使用すると、より効果を発揮する早回り専用駆動工具です。(軽負荷時)
- グリップは回転角がわかりやすいよう手触りで90°毎の回転角がわかる形状と溝による表示、また表面に30°毎の角度表示を設けました。
- グリップは樹脂で軽量です。



注意  
・2本以上接続して使用しないで下さい。

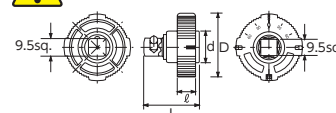

※クイックスピナーは京都機械工具株式会社の登録商標です。